

# DAB Bluetooth Record-Player TX-137

Ο κατασκευαστής Technaxx Deutschland GmbH & Co.KG δηλώνει δια του παρόντος ότι αυτή η συσκευή, στην οποία ανήκει αυτό το εγχειρίδιο χρήσης, συμμορφώνεται με τις βασικές απαιτήσεις των προτύπων που αναφέρονται στην Οδηγία RED 2014/53/EE.

Κρατήστε προσεκτικά αυτό το εγχειρίδιο χρήστη για μελλοντική αναφορά ή κοινή χρήση προϊόντων. Κάντε το ίδιο με τα αυθεντικά αξεσουάρ για αυτό το προϊόν.

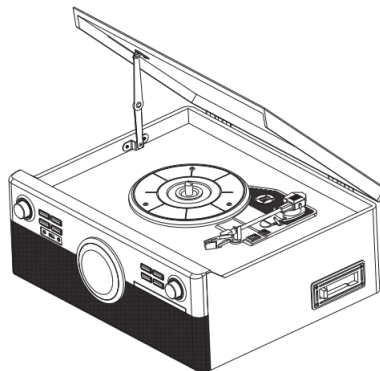

## Χαρακτηριστικά

- Αναπαραγωγή αρχείων μουσικής MP3/WMA από συσκευές USB/CD/Bluetooth
- Εγγραφή αρχείων μουσικής MP3 σε USB έως 32 GB
- Δεν απαιτείται υπολογιστής/φορητός υπολογιστής
- Έξοδος RCA για σύνδεση σε συστήματα HiFi
- Αναπαραγωγή εγγραφών με αυτόματη/χειροκίνητη διακοπή & 3 ταχύτητες : 33, 45, 78rpm
- Ενσωματωμένα στερεοφωνικά ηχεία
- Ενσωματωμένες κασέτες & συσκευές αναπαραγωγής CD
- Ενσωματωμένο ραδιόφωνο DAB / FM jack υποδοχή ακουστικών 3,5 mm AUX – IN & 3,5 mm design

Σχεδιασμός υψηλής ποιότητας με λειτουργικό χειρισμό

# Περιεχόμενα

ΧΑΡΑΚΤΗΡΙΣΤΙΚΑ.....	1
ΤΕΧΝΙΚΕΣ ΠΡΟΔΙΑΓΡΑΦΕΣ3 .....	
ΠΡΟΪΟΝ ΕΠΙΣΚΟΠΗΣΗΣ5.....	
ΠΡΩΤΑ ΑΡΧΗ .....	8
ΡΥΘΜΙΣΗ ΤΗΣ ΟΘΟΝΗΣ ΣΥΣΤΗΜΑ 8 .....	
ΛΕΙΤΟΥΡΓΙΑ ΡΗΘΟΝΟ (ΒΙΝΥΛ) 9.....	
CD MODE12.....	
USB ΤΡΟΠΟΣ 14 .....	
ΒΛΥΕΤΟΟΤΗ ΤΡΟΠΟΣ 15 .....	
ΤΑΙΝΙΑ-ΚΑΣΕΤΑ ΤΡΟΠΟΣ 16 .....	
ΑΥΧ MODE17 .....	
ΡΑΔΙΟΦΩΝΟ MODE17.....	
ΑΝΑΜΟΝΗ ΛΕΙΤΟΥΡΓΙΑ19 .....	
Συχνές ερωτήσεις.....	19

---

## Πριν από τη χρήση

★ Επιλέξτε προσεκτικά τη θέση εγκατάστασης της μονάδας σας. Αποφύγετε να το τοποθετείτε σε άμεσο ηλιακό φως ή κοντά σε πηγή θερμότητας. Αποφύγετε επίσης τοποθεσίες που υπόκεινται σε κραδασμούς και υπερβολική σκόνη, θερμότητα, κρύο ή υγρασία. Μην τοποθετείτε τη μονάδα σε κεκλιμένη θέση, έχει σχεδιαστεί για να λειτουργεί μόνο σε οριζόντια θέση. ● Εάν η μονάδα μεταφερθεί απευθείας από κρύο σε ζεστό μέρος, ενδέχεται να συμπυκνωθεί υγρασία στο εσωτερικό της συσκευής αναπαραγωγής και να προκληθεί ζημιά. Όταν εγκαθιστάτε για πρώτη φορά τη μονάδα ή όταν τη μεταφέρετε από κρύο σε ζεστό μέρος, περιμένετε 30 λεπτά πριν χρησιμοποιήσετε τη μονάδα. Οι οπές εξαερισμού δεν πρέπει να καλύπτονται. Βεβαιωθείτε ότι υπάρχει αρκετός χώρος πάνω και δίπλα από τον ενισχυτή/δέκτη. ● Μην τοποθετείτε συσκευή αναπαραγωγής CD ή άλλο εξοπλισμό πάνω από τη συσκευή.

- ★ Μην ανοίγετε το ντουλάπι. Αυτό μπορεί να προκαλέσει ζημιά στο κύκλωμα ή ηλεκτροπληξία.
- ★ Εάν δεν πρόκειται να χρησιμοποιήσετε τη συσκευή αναπαραγωγής για μεγάλο χρονικό διάστημα, βεβαιωθείτε ότι έχετε αποσυνδέσει τη συσκευή αναπαραγωγής από την πηγή τροφοδοσίας AC. Όταν αφαιρείτε το βύσμα τροφοδοσίας, μην τραβάτε ποτέ το καλώδιο.
- ★ Προς το αποτρέψτε τον κίνδυνο πυρκαγιάς ή σοκ, αποσυνδέστε τη μονάδα σας από την πηγή τροφοδοσίας AC κατά τον καθαρισμό. Να είστε προσεκτικοί όταν καθαρίζετε και σκουπίζετε τα πλαστικά μέρη. Μην επιχειρήσετε να καθαρίσετε τη μονάδα με τους χημικούς διαλύτες, καθώς αυτό μπορεί να προκαλέσει ζημιά στο φινίρισμα.

## Τεχνικές προδιαγραφές

Bluetooth	V5.0; προφίλ A2DP & HFP; απόσταση open 10μ ανοιχτοί χώροι	
Συχνότητα μετάδοσης Bluetooth 2.4GHz		
Ακτινοβολημένη ισχύς εξόδου μέγ. 2,5mW		
Τρόπος	Phono, κασέτα, CD, USB, Bluetooth, AUX-IN, FM- / DAB ραδιόφωνο	
Ηχεία	Στερεοφωνικά ηχεία 2x 9W (8x8x2cm), είσοδος □ 60mV/30kΩ, σύνθετη αντίσταση 4Ω, εύρος συχνοτήτων 90Hz – 16kHz	
Ραδιόφωνο	FM: 87,5-108MHz; καλώδιο κεραίας DAB: (5A) 174.928- (13F) 239.200Mhz	
CD	Λειτουργία αναπαραγωγής & εγγραφής. μορφή: CD-DA/ CD-R/ CD-RW/ MP3/ WMA. συχνότητα 20Hz – 20Hz ± 3dB. S/N> 60dB	
Κασέτα	Λειτουργία αναπαραγωγής & εγγραφής. 4 κομμάτια 2 καναλιών μορφή? 1x playhead. □ C-90; ταχύτητα 4,8 εκατοστά ανά δευτερόλεπτο. συχνότητα 127Hz– 3,6kHz / S / N □ 25dB	
Φωνό	Περιστρεφόμενο: EP/LP/SP Μοτέρ DC ταχύτητες: 33/45/78rpm S/N □ 45dB; φυσίγγιο βελόνας (402 – M208-015) · βραχίονα με ιμάντα και ημιαυτόματο τόνο παιχνιδιού	
AUX-IN & Ακουστικά		Υποδοχή 3,5 mm
Έξοδος RCA		Cinch (Αριστερά & Δεξιά)

Τάση / ρεύμα ρεύματος	100-240V 50/60Hz 0,65A
Κατανάλωση ενέργειας	Μέγιστη. 24W
Βάρος / Διαστάσεις	7kg / (L) 48,0 x (W) 43,0 x (H) 19,5cm
<b>Μονάδα flash USB</b>	
Μέγεθος	Μέγιστη. 32GB
Μορφή αναπαραγωγής	MP3, WMA
Μορφή εγγραφής	MP3 128kbps
Φακέλους	99 το πολύ
Αρχεία	999 το πολύ
Χρόνος εγγραφής	Η χρήση μνήμης 4 GB ισοδυναμεί με χρόνο εγγραφής ~ 65 ωρών
<b>Περιεχόμενα συσκευασίας</b>	
Προσαρμογέας DAB Bluetooth Record-Player TX-137, 45rpm μονό τσοκ, ισχύος προσαρμογέας, εγχειρίδιο χρήστη, τηλεχειριστήριο, μπαταρίες (2x AAA)	

**CE**

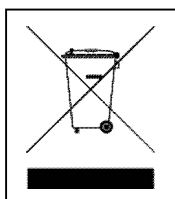

**Συμβουλές για την προστασία του περιβάλλοντος:** Τα υλικά συσκευασίας είναι πρώτες ύλες και μπορούν να ανακυκλωθούν. Μην απορρίπτετε παλιές συσκευές ή μπαταρίες στα οικιακά απορρίμματα. Καθαρισμός: Προστατέψτε τη συσκευή από μόλυνση και ρύπανση (χρησιμοποιήστε καθαρή κουρτίνα). Αποφεύγετε να χρησιμοποιείτε τραχιά, χονδρόκοκκα υλικά ή διαλύτες/επιθετικό καθαριστικό. Σκουπίστε με ακρίβεια την καθαρισμένη συσκευή. Διανομέας: Technaxx Deutschland GmbH & Co.KG, Kruppstr. 105, 60388 Frankfurt aM, Germany

# Επισκόπηση προϊόντος

## Μπροστινή όψη και κάτοψη

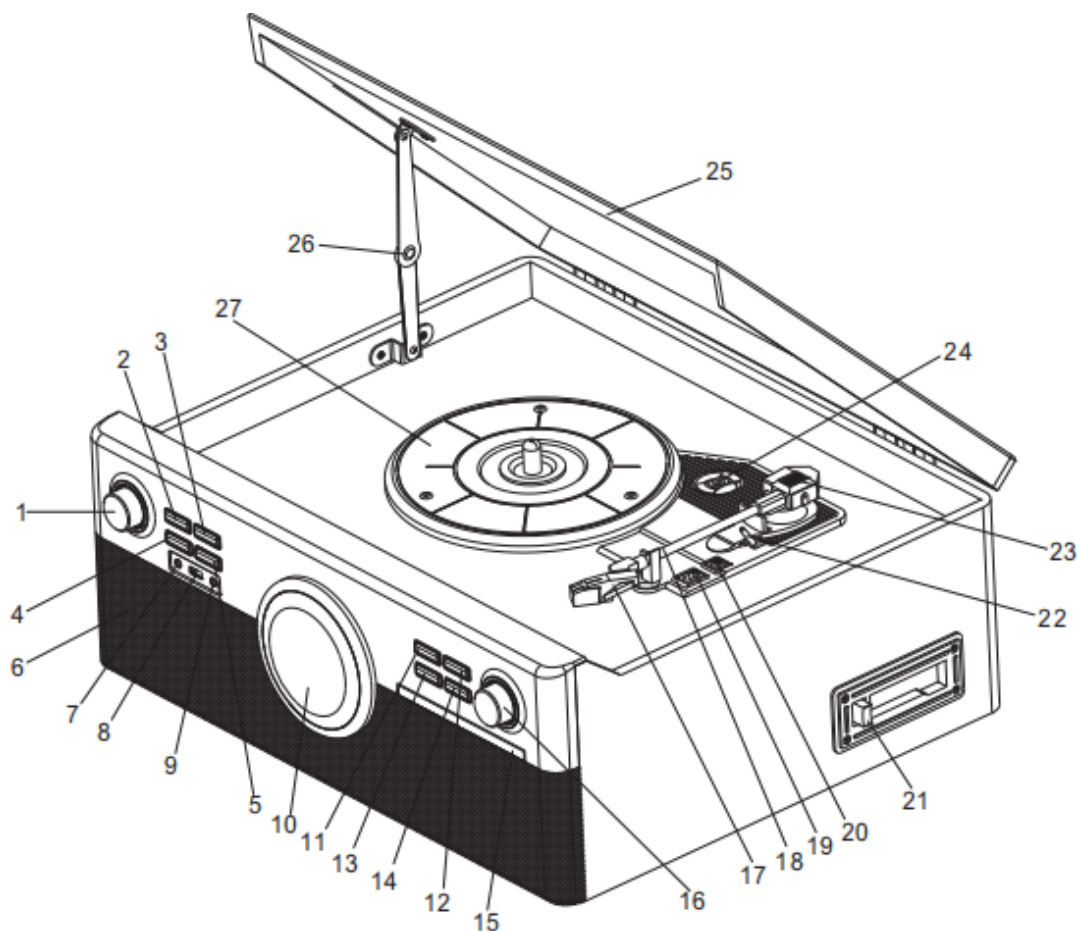

## Πίσω όψη

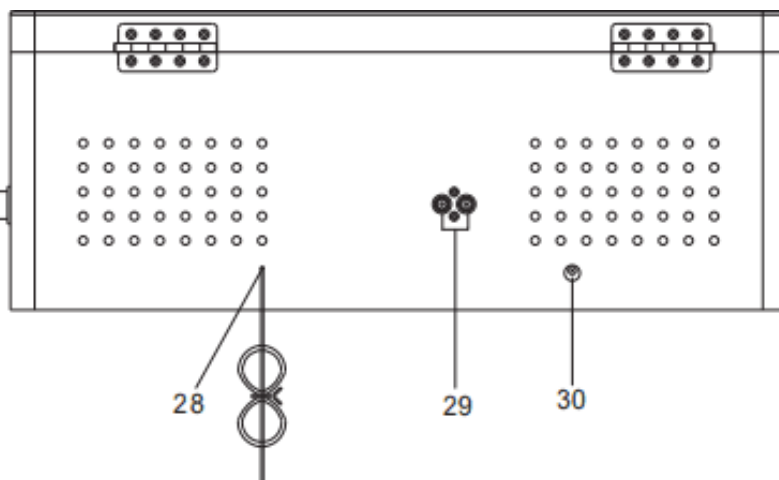

<b>1</b>	Πηγή ενέργειας	<b>2</b>	ΕΠΑΝΑΛΗΨΗ/ΠΡΟΓ
<b>3</b>	Προηγούμενο / παράλειψη	<b>4</b>	Σάρωση / αναπαραγωγή / παύση / εισαγωγή
<b>5</b>	Επόμενο /παράλειψη	<b>6</b>	Στερεοφωνικό ηχείο
<b>7</b>	Υποδοχή ακουστικών 3,5 mm	<b>8</b>	θύρα USB
<b>9</b>	Υποδοχή AUX-IN 3,5 mm	<b>10</b>	Οθόνη LCD
<b>11</b>	Προκαθορισμένο	<b>12</b>	ΑΝΟΙΞΕ ΚΛΕΙΣΕ
<b>13</b>	Διακοπή / μενού / πληροφορίες	<b>14</b>	REC/DEL
<b>15</b>	Δίσκος συμπαγούς δίσκου	<b>16</b>	Κουμπί έντασης
<b>17</b>	Βελόνα	<b>18</b>	Τονικό βραχίονα
<b>19</b>	33/45/78 διακόπτης ταχύτητας	<b>20</b>	Διακόπτης αυτόματης διακοπής
<b>21</b>	Κουμπί εξαγωγής ταινίας	<b>22</b>	Cue-μοχλός
<b>23</b>	Βάρος τόνου βραχίονα	<b>24</b>	Προσαρμογέας 45 RPM
<b>25</b>	Κάλυμμα πικάπ	<b>26</b>	Μάνδαλο στήριξης καλύμματος
<b>27</b>	Πιατέλα πικάπ	<b>28</b>	Κεραία DAB/FM
<b>29</b>	Υποδοχές εξόδου RCA (αριστερά δεξιά)	<b>30</b>	Υποδοχή εισόδου ισχύος (DC 12 V 2 A)

Πριν από τη χρήση, αποσυνδέστε το προστατευτικό γραφίδας (λευκό πλαστικό κάλυμμα) τραβώντας το κατευθείαν από το μπροστινό μέρος της κασέτας προς την κατεύθυνση του βέλους.

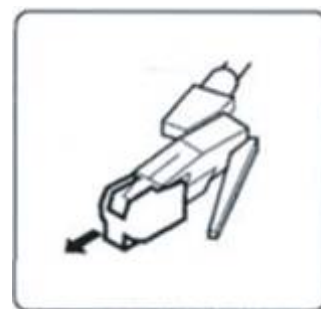

## Τηλεχειριστήριο

<b>1</b>	Διακόπτης έναρξης / λήξης
<b>2</b>	Κουμπί ανοίγματος/κλεισίματος δίσκου CD
<b>3</b>	Κουμπί εγγραφής (REC)
<b>4</b>	Κουμπί διαγραφής (DEL)
<b>5</b>	Κουμπί λειτουργίας
<b>6</b>	Κουμπί διακοπής
<b>7</b>	Ενταση πάνω
<b>8</b>	Χαμήλωσε το
<b>9</b>	Κουμπί Αναπαραγωγή / Παύση
<b>10</b>	Κουμπί SCAN
<b>11</b>	Κουμπί EQ
<b>12</b>	Κουμπί παράλειψης - / Επιστροφής
<b>13</b>	Κουμπί παράλειψης+ / γρήγορης προώθησης
<b>14</b>	Αριθμητικό πληκτρολόγιο
<b>15</b>	+ 10
<b>16</b>	Εισαγωγή
<b>17</b>	Κουμπί μενού
<b>18</b>	Κουμπί πληροφοριών
<b>19</b>	Κουμπί προεπιλογής
<b>20</b>	Κουμπί χρονοδιακόπτη

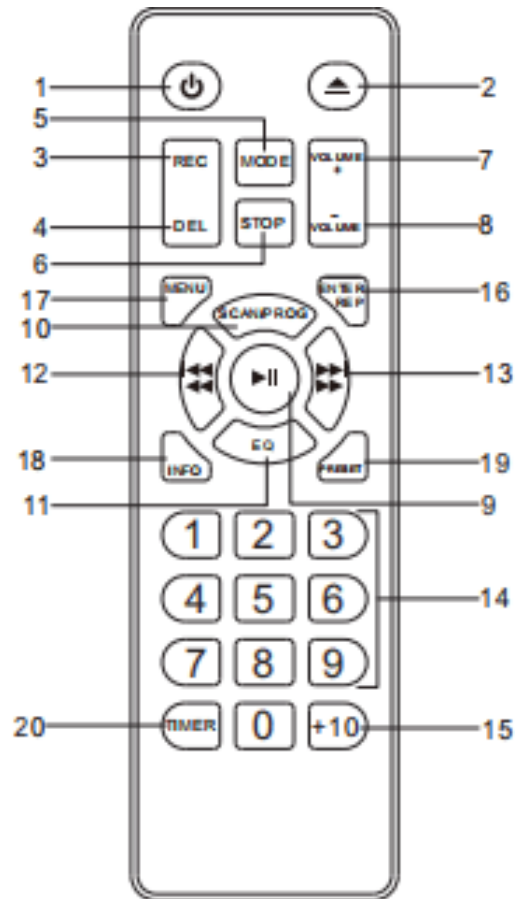

## Πρώτη εκκίνηση

Διαβάστε προσεκτικά το εγχειρίδιο. Συνδέστε το τροφοδοτικό σε πρίζα AC 100-240V και το άλλο άκρο στο TX-137 (30). Υπενθυμίζεται: "Οι μη συνδεδεμένες συσκευές λειτουργούν πάντα ελαττωματικά". Ενεργοποιήστε τη συσκευή πατώντας το κουμπί λειτουργίας (1). Μετά από αυτό ξεκινήστε τη λειτουργία που σας αρέσει να αναπαράγετε. Χρησιμοποιήστε το κουμπί περιστροφής για να αλλάξετε την πηγή (1).

## Ρύθμιση του συστήματος εμφάνισης

1. Πατήστε το κουμπί τροφοδοσίας/πηγής (1) για να ενεργοποιήσετε τη συσκευή. Η οθόνη θα ανάψει.

2. Κρατήστε πατημένο και πατήστε το κουμπί MENU (13). Στη συνέχεια, πατήστε το προηγούμενο ή το επόμενο κουμπί (3/5) μέχρι να επιλέξετε το "SYSTEM". Πατήστε ξανά το προηγούμενο ή το επόμενο κουμπί για να επιλέξετε ώρα ρύθμισης / ξυπνητήρια / ύπνο / ισοσταθμιστής / γλώσσα / οπίσθιος φωτισμός

**/ εργοστασιακή επαναφορά / έκδοση SW.**

3. Στη συνέχεια, επιλέγοντας την ώρα που έχει ρυθμιστεί πατώντας το πλήκτρο ENTER (4), πατήστε το προηγούμενο ή το επόμενο κουμπί για να επιλέξετε τη ρύθμιση του ρολογιού/ της ημερομηνίας ρύθμισης/ της αυτόματης ενημέρωσης/ της ρύθμισης 12 ή 24 ωρών. Στη συνέχεια, πατήστε το κουμπί ENTER για επιβεβαίωση.

4. Εάν ορίσετε ρολόι ή ημερομηνία, συνεχίστε να πατάτε το προηγούμενο ή το επόμενο κουμπί για να ρυθμίσετε την ώρα και τα λεπτά και, στη συνέχεια, πατήστε το κουμπί ENTER για επιβεβαίωση.

5. Εάν ορίσετε την Αυτόματη ενημέρωση, ακολουθήστε την παραπάνω διαδικασία 2-3 και επιλέξτε αυτόματη ενημέρωση. Στη συνέχεια, πατήστε το προηγούμενο ή το επόμενο κουμπί για να επιλέξετε επιλογές όπως το ραδιόφωνο.

6. Εάν ρυθμίζετε τους συναγερμούς, πατήστε το προηγούμενο ή το επόμενο κουμπί για να επιλέξετε τη ρύθμιση συναγερμών, στη συνέχεια επιλέξτε ενεργοποίηση ή απενεργοποίηση συναγερμών και συναγερμούς 1 ή 2. Ρύθμιση ώρας συναγερμών μετά την επιλεγμένη λειτουργία συναγερμών (Λεπτομέρεια / DAB / FM / βομβητής) και ρύθμιση της έντασης των συναγερμών.

7. Εάν ρυθμίσετε τον ύπνο, πατήστε το προηγούμενο ή το επόμενο κουμπί για να επιλέξετε την κατάσταση αναστολής λειτουργίας και πατήστε το κουμπί ENTER για επιβεβαίωση. Επιλογή χρονοδιακόπτη



ύπνου 15/30/45/60/90 λεπτού και απενεργοποίηση ύπνου.

8. Εάν ορίσετε ισοσταθμιστή, πατήστε το προηγούμενο ή το επόμενο κουμπί για να επιλέξετε ισοσταθμιστή και πατήστε το κουμπί ENTER για επιβεβαίωση, επιλέγοντας EQ flat / rock / classic / jazz / pop / bass / custom (επιλέγοντας προσαρμοσμένο και πατήστε το προηγούμενο ή το επόμενο κουμπί για να επιλέξετε εφέ μπάσων ή πρίμων).

9. Εάν ρυθμίσετε τον οπίσθιο φωτισμό, πατήστε το προηγούμενο ή το επόμενο κουμπί για να επιλέξετε οπίσθιο φωτισμό και πατήστε το κουμπί ENTER για επιβεβαίωση, επιλέγοντας επίπεδο φωτισμού (υψηλό/χαμηλό/μεσαίο) και χρόνο οπίσθιου φωτισμού (10/20/30/45/60/90/ 120/180) Δευτ.

10. Εάν ρυθμίσετε την εργοστασιακή επαναφορά, πατήστε το προηγούμενο ή το επόμενο κουμπί για να επιλέξετε επαναφορά εργοστασιακών ρυθμίσεων και πατήστε το κουμπί ENTER για επιβεβαίωση, επιλέξτε ναι ή όχι, διαγραφή

όλες οι ρυθμίσεις μετά την επιλεγμένη επαναφορά εργοστασιακών ρυθμίσεων (ναι).

11. Εάν ορίσετε την έκδοση SW, πατήστε το προηγούμενο ή το επόμενο κουμπί για να επιλέξετε την έκδοση SW και πατήστε το κουμπί ENTER για επιβεβαίωση. στο σύστημα θα εμφανιστεί το μήνυμα παραγωγής.

## Λειτουργία Phono (βινύλιο)

### Ανοίξτε το κάλυμμα του πικάπ

★ Σηκώστε το κάλυμμα του πικάπ (25) μέχρι το τέλος μέχρι να σταματήσει.

★ Χαμηλώστε το κάλυμμα αργά μέχρι να ασφαλίσει το μάνταλο.

Εάν το μάνδαλο δεν εμπλακεί, τραβήξτε την κάτω ράβδο με το χέρι.

★ Το εξώφυλλο θα παραμείνει ανοιχτό.

### Κλείστε το κάλυμμα του πικάπ

★ Σηκώστε το κάλυμμα (25) μέχρι το τέλος μέχρι

★ Το μάνδαλο πρέπει να αποδεσμευτεί.

Χαμηλώστε αργά το κάλυμμα.

Εάν το μάνταλο δεν αποδεσμευτεί, σπρώξτε προς τα έξω την κάτω ράβδο με το χέρι.

★ Βεβαιωθείτε ότι κρατάτε το κάλυμμα προσεκτικά για να αποφύγετε να τσιμπήσετε τα δάχτυλά σας καθώς κλείνει.

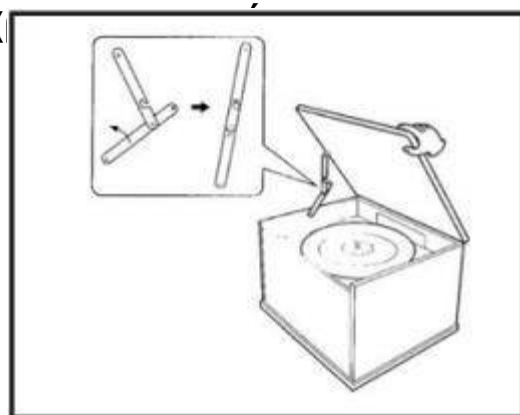

## Υποδείξεις για βινύλιο

★ Μην αγγίζετε τις αυλακώσεις των δίσκων. Διαχειριστείτε μόνο τις εγγραφές από τα άκρα τους ή την ετικέτα. Βεβαιωθείτε ότι τα χέρια σας είναι καθαρά. Το έλαιο δέρματος θα επιδεινώσει σταδιακά το ρεκόρ. ● Κρατήστε τα αρχεία σας μακριά από τη σκόνη και φυλάξτε τα σε ξηρό, δροσερό μέρος. ● Κρατήστε τα αρχεία σας σε μανίκια όταν δεν τα χρησιμοποιείτε για να αποφύγετε τη σκόνη και τις γρατζουνιές. ● Αποθηκεύστε τα αρχεία κατακόρυφα. Τα αρχεία που αποθηκεύονται οριζόντια θα λυγίσουν και θα παραμορφωθούν. ● Μην αποθηκεύετε δίσκους στο πορτ μπαγκάζ του αυτοκινήτου. ● Αποθηκεύστε τα αρχεία σε χώρο με σταθερή θερμοκρασία και χαμηλή υγρασία. ● Για καθαρισμό, σκουπίστε απαλά την επιφάνεια με κυκλικές κινήσεις χρησιμοποιώντας ένα μαλακό αντιστατικό πανί.

## Αναπαραγωγή δίσκου βινυλίου (! ΣΗΜΑΝΤΙΚΟ!)

Όταν χρησιμοποιείτε το πικάπ, αφαιρέστε το προστατευτικό της γραφίδας (2). Θα πρέπει να γλιστρήσει εύκολα από τη διάταξη γραφίδας (1) της κασέτας. Επιπλέον, φροντίστε να ξεκλειδώσετε το κλείδωμα του βραχίονα τόνου πριν από τη χρήση και να το ασφαλίσετε ξανά μετά τη χρήση.

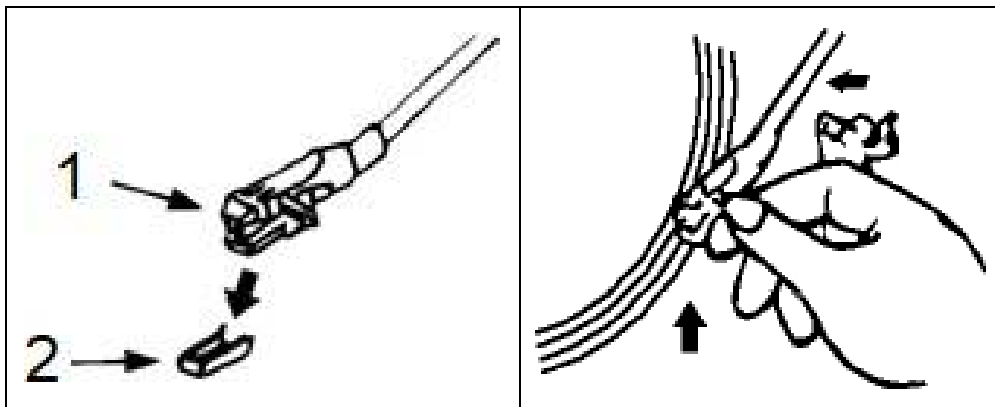

- ★ Στροφή στη μονάδα και ρυθμίστε την ένταση στο κατάλληλο επίπεδο.
- ★ Στροφή το κουμπί λειτουργίας στη θέση PHONO.
- ★ Τοποθετήστε μια εγγραφή στην πιατέλα του πικάπ και επιλέξτε τη σωστή ταχύτητα αναπαραγωγής: 33/45/78rpm σύμφωνα με το βινύλιο που παίζεται. Κατά την αναπαραγωγή μιας εγγραφής 45rpm, χρησιμοποιήστε τον προσαρμογέα 45rpm που περιλαμβάνεται.
- ★ Ρύθμιση του αυτόματου/χειροκίνητου ελέγχου διακοπής: Ρυθμίστε το διακόπτη αυτόματης διακοπής στο ON για να σταματήσει η περιστροφή του πικάπ όταν τελειώσει η εγγραφή. Εάν ο διακόπτης είναι στη θέση OFF, το πικάπ θα συνεχίσει να γυρίζει.
- ★ Αφαιρέστε το προστατευτικό γραφίδας και ξεκλειδώστε το κλείδωμα του βραχίονα.
- ★ Σπρώξτε το μοχλό ανύψωσης προς τα πάνω για να σηκώσετε τον βραχίονα τόνου και στη συνέχεια μετακινήστε απαλά τον βραχίονα τόνου στην επιθυμητή θέση πάνω από την εγγραφή.

Η πιατέλα θα αρχίσει να περιστρέφεται όταν ο ηχητικός βραχίονας μετακινηθεί προς την εγγραφή. Σπρώξτε το μοχλό σήματος (22) προς τα εμπρός για να χαμηλώσετε αργά τον βραχίονα τόνου στην επιθυμητή θέση της εγγραφής. Ο δίσκος θα αρχίσει να παίζει.

★ Εάν ο αυτόματος διακόπτης (20) είναι ενεργοποιημένος, η εγγραφή θα σταματήσει να παίζει αυτόματα. Εάν έχει οριστεί σε OFF, η εγγραφή

δεν θα σταματήσει αυτόματα.

★ Όταν τελειώσει η εγγραφή, σπρώξτε το μοχλό ένδειξης (22) προς τα πίσω για να σηκώσετε τον βραχίονα τόνου και μετακινήστε τον απαλά πίσω στη θέση ανάπαυσης.

★ Όταν τελειώσετε την αναπαραγωγή δίσκων, ενεργοποιήστε το κλείδωμα του βραχίονα για να το προστατέψετε από τυχαία κίνηση. Αποσυνδέστε το από το τροφοδοτικό εάν δεν πρόκειται να χρησιμοποιηθεί για λίγο.

**ΣΗΜΕΙΩΣΗ:** Σε περίπτωση που η εγγραφή σας σταματήσει πριν τελειώσει το τελευταίο κομμάτι, ρυθμίστε το διακόπτη Stop στο OFF. Η εγγραφή σας θα αναπαράγεται τώρα μέχρι το τέλος, αλλά θα πρέπει να

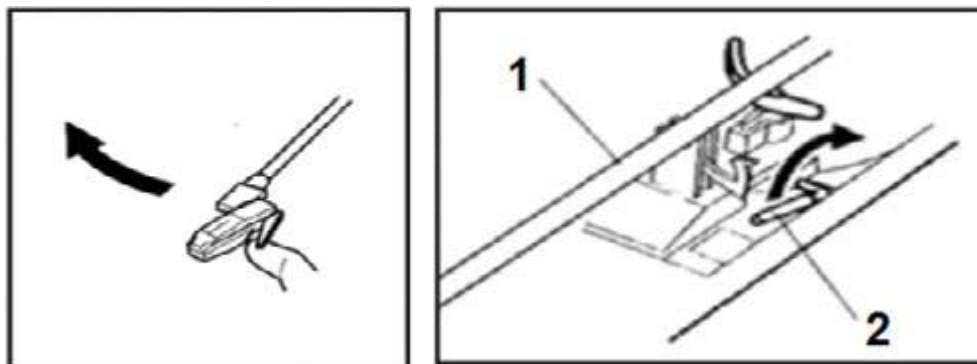

διακόψετε χειροκίνητα την περιστροφή του πικάπ.

1. Τόνος Βραχίονας / 2.  
Μοχλός σήματος

## Αντικατάσταση της γραφίδας

Συνιστάται η γραφίδα να αντικατασταθεί μόλις παρατηρήσετε αλλαγή στην ποιότητα του ήχου. Η παρατεταμένη χρήση μιας φθαρμένης γραφίδας μπορεί να βλάψει τον δίσκο. Η φθορά στη γραφίδα θα επιταχυνθεί κατά την αναπαραγωγή δίσκων 78 RPM.

### **A: Αφαίρεση της γραφίδας από την κασέτα**

Τοποθετήστε ένα κατσαβίδι στην άκρη των κεφαλών της γραφίδας και σπρώξτε προς τα κάτω προς την κατεύθυνση που φαίνεται στο σκίτσο "A". Αφαιρέστε το κέλυφος της κεφαλής γραφίδας τραβώντας το προς τα εμπρός και πιέζοντας προς τα κάτω.

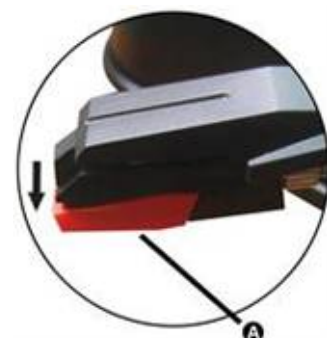

### **B: Εγκατάσταση της νέας γραφίδας**

Κρατήστε την άκρη του περιβλήματος της κεφαλής της γραφίδας και τοποθετήστε την πιέζοντας προς την κατεύθυνση που απεικονίζεται με το «B». Σπρώξτε το κέλυφος της κεφαλής της γραφίδας προς τα πάνω προς την κατεύθυνση που απεικονίζεται με το "C" έως ότου ασφαλίσει η γραφίδα στη θέση του άκρου.



(1) Οδηγός καρφίτσες στο εσωτερικό

## Προσοχή

★ Μην λυγίζετε τη γραφίδα. Μην αγγίζετε τη βελόνα για να

αποφύγετε τραυματισμό. Όχι Απενεργοποιήστε την τροφοδοσία της μονάδας πριν αντικαταστήσετε τη γραφίδα. ● Να φυλάσσεται μακριά από παιδιά. ● Χειριστείτε με προσοχή καθώς η γραφίδα είναι λεπτή. Η χρήση λυγισμένης ή σπασμένης γραφίδας μπορεί να βλάψει την εγγραφή και να προκαλέσει δυσλειτουργία. Μην εκθέτετε τη γραφίδα σε υπερβολική θερμότητα. ● Επικοινωνήστε με εξειδικευμένο επισκευαστή εάν αντιμετωπίζετε δυσκολίες στην αλλαγή.

## Λειτουργία CD

### Υποδείξεις για συμπαγή δίσκο

★ Αυτό το πικάπ είναι συμβατό με συμβατικά CD ήχου και σωστά οριστικοποιημένους δίσκους CD-R και CD-RW. Place Τοποθετείτε πάντα το δίσκο στη θήκη δίσκου με την πλευρά της ετικέτας προς τα πάνω. (Οι μικροί δίσκοι μπορούν να αναπαραχθούν ή να εγγραφούν μόνο στη μία πλευρά.) ● Για να αφαιρέσετε το δίσκο από τη θήκη αποθήκευσης, πιέστε προς τα κάτω το κέντρο της θήκης και ανασηκώστε τον, κρατώντας τον προσεκτικά από τις άκρες. Εάν ο δίσκος λερωθεί, σκουπίστε την



επιφάνεια με κυκλικές κινήσεις από το κέντρο ολόκληρο προς τα έξω με ένα μαλακό, στεγνό πανί.

★ Ποτέ μην χρησιμοποιείτε χημικά όπως σπρέι εγγραφής, αντιστατικά σπρέι ή υγρό, βενζόλιο ή διαλυτικό για να καθαρίσετε το δίσκο. Τέτοιες χημικές ουσίες θα προκαλέσουν ανεπανόρθωτη ζημιά στην πλαστική επιφάνεια του δίσκου. ● Τοποθετήστε το δίσκο πίσω στη θήκη του μετά τη χρήση για να αποφύγετε τη σκόνη και τις γρατζουνιές. ● Μην εκθέτετε τους δίσκους στο άμεσο ηλιακό φως ή σε υψηλές θερμοκρασίες για μεγάλο χρονικό διάστημα. Η μακρά έκθεση σε υψηλές θερμοκρασίες θα στρεβλώσει το δίσκο. ● Η αναπαραγωγή στρεβλωμένων δίσκων μπορεί να προκαλέσει ζημιά στη μονάδα. ● Οι εκτυπώσιμοι δίσκοι δεν συνιστώνται για χρήση με αυτήν τη μονάδα, καθώς η πλευρά της ετικέτας μπορεί να κολλήσει και να προκαλέσει ζημιά στη μονάδα. ● Μην χρησιμοποιείτε προστατευτικό σπρέι επίστρωσης στους δίσκους. Μην γράφετε σε δίσκους με στυλό ή στυλό με σκληρές άκρες. Χρησιμοποιείτε μόνο μαρκαδόρους με βάση το λάδι. Μην χρησιμοποιείτε σταθεροποιητές. Η χρήση σταθεροποιητών CD που διατίθενται στο εμπόριο μπορεί να προκαλέσει ζημιά σε αυτήν τη μονάδα.

★ Μην χρησιμοποιείτε CD με ακανόνιστο σχήμα, καθώς μπορεί να προκαλέσουν ζημιά στη μονάδα.



★ Εάν έχετε αμφιβολίες σχετικά με τη φροντίδα και το χειρισμό ενός δίσκου, διαβάστε τις προφυλάξεις που παρέχονται με το δίσκο ή επικοινωνήστε απευθείας με τον κατασκευαστή.



## Αναπαραγωγή CD

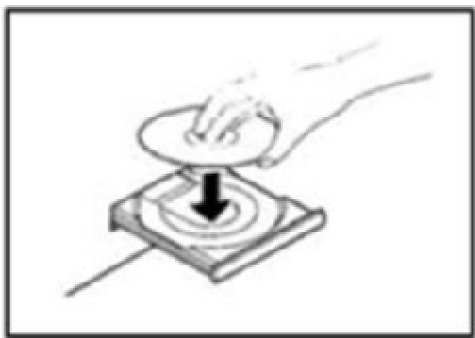

★ Στροφή η μονάδα είναι ενεργοποιημένη πατώντας το κουμπί λειτουργίας. Ρυθμίστε το κουμπί λειτουργίας σε CD.

★ Τοποθετήστε ένα δίσκο στο δίσκο με την εκτυπωμένη ετικέτα προς τα πάνω.

★ Πατήστε το κουμπί OPEN/CLOSE (▲) για να κλείσετε το δίσκο.

★ Ο συνολικός αριθμός των κομματιών θα εμφανιστεί στην οθόνη.

★ Το σύστημα θα ξεκινήσει αυτόματα την αναπαραγωγή μετά από αρκετά δευτερόλεπτα ή πατήστε το κουμπί PLAY/PAUSE (▶ ||) για να ξεκινήσει η αναπαραγωγή.

★ Η αναπαραγωγή δίσκου ξεκινά από το πρώτο κομμάτι και η ένδειξη PLAY θα ξεκινήσει

διαφωτίζω.

★ Κατά την αναπαραγωγή, ο αριθμός του κομματιού που παίζεται θα εμφανιστεί στην οθόνη.

★ Στροφή το κουμπί έντασης για να ρυθμίσετε την ένταση.

★ Πατήστε το κουμπί PLAY/PAUSE (▶ ||) κατά την αναπαραγωγή. Η αναπαραγωγή θα σταματήσει στην τρέχουσα θέση.

★ Προς το συνέχιση της αναπαραγωγής, πατήστε ξανά το κουμπί PLAY/PAUSE (▶ ||)

★ Πατήστε το κουμπί STOP (■) για να σταματήσετε την αναπαραγωγή.

### ΣΗΜΕΙΩΣΗ:

★ Μην τοποθετείτε περισσότερους από έναν δίσκους στο δίσκο ταυτόχρονα. Ο δίσκος πρέπει να τοποθετηθεί στο κέντρο της θήκης δίσκου. ● Εάν ο δίσκος δεν έχει τοποθετηθεί σωστά, ενδέχεται να μην είναι δυνατή η εξαγωγή του δίσκου μόλις κλείσει.

★ Μην πιέζετε το δίσκο με το χέρι όταν ανοίγει και κλείνει.

### Για να μεταβείτε στο επόμενο ή στο προηγούμενο κομμάτι

★ Κατά την αναπαραγωγή, πατήστε επανειλημμένα τα κουμπιά ΕΠΟΜΕΝΟ/ΠΡΟΗΓΟΥΜΕΝΟ (◀◀/▶▶) μέχρι να βρεθεί το επιθυμητό κομμάτι. Το επιλεγμένο κομμάτι θα παίξει από την αρχή.

★ Στη λειτουργία STOP, πατήστε επανειλημμένα τα κουμπιά ΕΠΟΜΕΝΟ/ΠΡΟΗΓΟΥΜΕΝΟ (◀◀/▶▶) μέχρι να βρεθεί το επιθυμητό κομμάτι. Πατήστε το κουμπί PLAY/PAUSE (▶ ||) για να ξεκινήσει η αναπαραγωγή από το επιλεγμένο κομμάτι.

★ Όταν πατηθεί το κουμπί PREVIOUS (◀◀) κατά την αναπαραγωγή,

το κομμάτι που παίζεται θα επανεκκινηθεί από την αρχή. Για να επιστρέψετε στην αρχή του προηγούμενου κομματιού, πατήστε το κουμπί PREVIOUS (◀◀) δύο φορές.

### **Αναζήτηση για μέρος ενός κομματιού**

★ Κατά την αναπαραγωγή, κρατήστε πατημένο το κουμπί ΕΠΟΜΕΝΟ ή ΠΡΟΗΓΟΥΜΕΝΟ (◀◀/▶▶) για γρήγορη κίνηση προς τα πίσω/εμπρός και, στη συνέχεια, αφήστε το όταν βρεθεί η επιθυμητή ενότητα.

## Λειτουργία Επανάληψης

Πατήστε το REPEAT/PROG για να ενεργοποιήσετε αυτήν τη λειτουργία. Όλα τα κομμάτια μπορούν να παιχτούν σε λειτουργία διαφοράς ως εξής:

- ★ Επανάληψη όλων: μπορείτε να ακούσετε επανειλημμένα τα επιθυμητά κομμάτια ή φάκελο από αυτήν τη λειτουργία.
- ★ Επαναλάβετε ένα: μπορείτε να ακούσετε το επιθυμητό κομμάτι επανειλημμένα από αυτήν τη λειτουργία.
- ★ Τυχαία αναπαραγωγή: μπορείτε να ακούσετε όλα τα κομμάτια ή το φάκελο με τυχαία σειρά από αυτήν τη λειτουργία.

## Λειτουργία προγράμματος

Έως 99 κομμάτια μπορούν να προγραμματιστούν για mp3 (20 κομμάτια από CD) και να αναπαραχθούν με τη σειρά που θέλετε. Πριν από τη χρήση, βεβαιωθείτε ότι το σύστημα βρίσκεται σε κατάσταση διακοπής.

1. Μεταβείτε στη λειτουργία CD και πατήστε ■ (13) για να σταματήσετε την αναπαραγωγή του CD.
2. Πατήστε το κουμπί PROG (2) Στην οθόνη θα εμφανιστεί το "PROG". Επιπλέον, θα αναγράφει το αρ. και ψηφία για το κομμάτι αρ. να προγραμματιστεί.
3. Επιλογή του επιθυμητού κομματιού πατώντας ΠΑΡΑΜΕΝΩ/ΚΑΤΩ (3/5)
4. Πατήστε το κουμπί ΠΡΟΓΡΑΜΜΑΤΟΣ (2) για να αποθηκεύσετε το κομμάτι στη μνήμη.
5. Επαναλάβετε τα βήματα 3 και 4 για να εισαγάγετε επιπλέον κομμάτια στη μνήμη εάν είναι απαραίτητο.
6. Όταν έχουν προγραμματιστεί όλα, πατήστε PLAY/PAUSE (4) κουμπί για αναπαραγωγή του δίσκου με την καθορισμένη σειρά.
7. Προς το διαγράψτε την προγραμματισμένη σειρά αρχείων, πατήστε ξανά το κουμπί STOP.

## Λειτουργία USB

### Αναπαραγωγή USB

- ★ Στροφή ΕΝΕΡΓΟΠΟΙΗΣΤΕ τη μονάδα και ρυθμίστε την ένταση στο κατάλληλο επίπεδο.
- ★ Τοποθετήστε μια συσκευή USB στη θύρα USB, φροντίζοντας να την τοποθετήσετε ευθεία χωρίς να λυγίσετε.
- ★ Στροφή το κουμπί λειτουργίας στη θέση USB.

### Στοιχεία ελέγχου αναπαραγωγής

- ★ Προς το παύση της αναπαραγωγής, πατήστε το κουμπί PLAY/PAUSE (▶ ||) μία φορά για να σταματήσετε την αναπαραγωγή. Πατήστε το ξανά

για να συνεχίσετε την αναπαραγωγή.

★ Προς το αναπαραγωγή του προηγούμενου κομματιού, πατήστε ◀◀ μία φορά ή κρατήστε πατημένο συνεχώς για γρήγορη πρόοδο στα προηγούμενα κομμάτια.

★ Προς το αναπαραγωγή του επόμενου κομματιού, πατήστε ▶▶ μία φορά ή κρατήστε πατημένο συνεχώς για γρήγορη προώθηση μέσω κομματιών.

★ Προς το διακόψτε την αναπαραγωγή του μουσικού κομματιού, πατήστε το κουμπί STOP/.

## Εγγραφή σε μονάδα flash USB

Αυτός ο εξοπλισμός έχει τη δυνατότητα να κωδικοποιήσει τα παραδοσιακά σας μουσικά μέσα (δίσκους βινυλίου, κασέτες, ήχο Bluetooth, ραδιόφωνο ή CD) σε ψηφιακή μορφή και να το εγγράψετε σε μια συσκευή USB ως αρχεία MP3.

★ Τοποθετήστε μια συσκευή αποθήκευσης (USB-Stick) στην υποδοχή USB.

★ Ετοιμάστε τα παραδοσιακά σας μουσικά μέσα για αναπαραγωγή: Είτε τοποθετήστε μια εγγραφή στο πικάπ, τοποθετήστε μια κασέτα στην υποδοχή κασέτας, τοποθετήστε ένα CD σε μια συσκευή αναπαραγωγής CD ή συνδέστε ένα διαφορετικό μέσο εγγραφής στην υποδοχή AUX IN.

★ Ρυθμίστε το διακόπτη λειτουργίας στην κατάλληλη λειτουργία: PHONO, CD, TAPE, RADIO (FM/DAB), BT ή AUX.

★ Πατήστε το κουμπί RECORD (14) για να ξεκινήσει η εγγραφή.

★ Πατήστε το κουμπί STOP για να σταματήσετε την εγγραφή. Τα μουσικά κομμάτια θα αποθηκευτούν απευθείας στη μονάδα flash USB ως αρχεία MP3.

**ΣΗΜΕΙΩΣΗ:** Εάν ηχογραφείτε μέσω κασέτας, βεβαιωθείτε ότι ένα καλώδιο AUX IN δεν είναι συνδεδεμένο στην υποδοχή AUX. Η σίγαση της έντασης θα σβήσει επίσης την εγγραφή. Η μείωση ή αύξηση του όγκου δεν επηρεάζει την εγγραφή. Speed Η ταχύτητα εγγραφής είναι 1: 1. Η ηχογράφιση θα διαρκέσει όσο αναπαράγεται ο δίσκος, η κασέτα ή το CD. Format Η μορφή εγγραφής είναι προκαθορισμένη με ρυθμό μετάδοσης MP3 128 kbps.

## ΔΙΑΓΡΑΦΗ ΑΠΟ USB





Για να διαγράψετε ένα αρχείο από τη συσκευή αποθήκευσης πολυμέσων, σε κατάσταση διακοπής, επιλέξτε πρώτα το κομμάτι χρησιμοποιώντας τα κουμπιά ◀◀ ή ▶▶. Μπορείτε επίσης να διαγράψετε ένα κομμάτι ενώ παίζεται σε λειτουργία αναπαραγωγής. Πατήστε παρατεταμένα το κουμπί REC/DEL έως ότου η ένδειξη DEL αναβοσβήνει στην οθόνη. Μπορείτε να επιλέξετε ανάμεσα στη διαγραφή ενός αρχείου, φακέλου ή όλων πατώντας ◀◀ ή. Στη συνέχεια, πατήστε ξανά το κουμπί REC/DEL και το αρχείο θα διαγραφεί.

## Λειτουργία Bluetooth

### Αναπαραγωγή Bluetooth

★ Επιλέξτε τον διακόπτη πηγής σε "Bluetooth". Στη συνέχεια, πρέπει να ενεργοποιήσετε το τηλέφωνό σας ή άλλη συσκευή πολυμέσων και να ξεκινήσετε τη λειτουργία αναζήτησης Bluetooth, η εταιρεία κινητής

τηλεφωνίας θα λάβει τον αριθμό αναγνώρισης Bluetooth για: "Technaxx TX-137", όταν η συσκευή Bluetooth είναι συνδεδεμένη, το ηχείο θα ηχεί.

Επιλέξτε τα κουμπιά , ,  || ή , τα οποία μπορούν να σας κάνουν να κάνετε παύση/αναπαραγωγή, διακοπή ή διακοπή των τραγουδιών. Για να τερματίσετε τη λειτουργία, αλλάξτε την πηγή ή πατήστε το POWER για αναμονή της συσκευής.

**Προσοχή:** Εάν κάνετε επανεκκίνηση του μηχανήματος, θα πρέπει να επαναλάβετε αυτά τα βήματα για να επανεκκινήσετε τη λειτουργία Bluetooth. Κάτω από την κατάσταση λειτουργίας Bluetooth, δεν είναι διαθέσιμο για τη λειτουργία ανοιχτής ακρόασης. Η τελευταία συνδεδεμένη συσκευή συνδέεται αυτόματα.

## Λειτουργία ταινίας

### Υποδείξεις κασέτας

★ Μεταλλικές και χρώμιο ταινίες (κοβάλτιο) έχουν οπές αναγνώρισης. ● Χρησιμοποιήστε το δάχτυλό σας ή ένα μολύβι για να γυρίσετε τον κόμβο της κασέτας και να τραβήξετε οποιαδήποτε κακή ταινία.

★ Αποφύγετε να αγγίζετε την ταινία. Τα δακτυλικά αποτυπώματα προσελκύουν σκόνη και βρωμιά. ● Αποφύγετε να ρίξετε ή να υποβάλετε κασέτες σε υπερβολικό σοκ ή δύναμη.

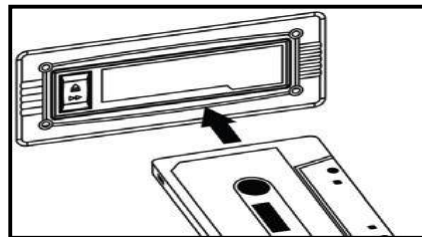
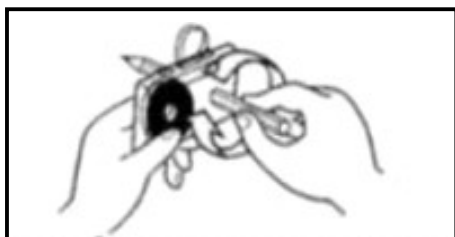

### ΣΗΜΑΝΤΙΚΟ κατά τη χρήση της κασέτας:

- ★ Βεβαιωθείτε ότι έχετε τοποθετήσει την κασέτα στη σωστή κατεύθυνση.
- ★ Για να αποφύγετε την καταστροφή της κασέτας, συνιστούμε να την αφαιρέσετε από τον εξοπλισμό μετά την αναπαραγωγή της κασέτας.

### Παίζοντας μια κασέτα

- ★ Στροφή ΕΝΕΡΓΟΠΟΙΗΣΤΕ τη μονάδα και ρυθμίστε την ένταση στο κατάλληλο επίπεδο.
- ★ Στροφή το κουμπί λειτουργίας στην κασέτα. ● Τοποθετήστε μια προ-ηχογραφημένη ταινία στην υποδοχή κασέτας με την πλευρά της κασέτας προς τα δεξιά. Πιέζοντας ελαφρά, η κασέτα θα γλιστρήσει στη θέση της και θα αρχίσει να παίζει αυτόματα.

**ΣΗΜΕΙΩΣΗ:** ★ Προωθήστε γρήγορα την κασέτα, πατήστε το κουμπί εξαγωγής της κασέτας (21) μέχρι τη μέση ενώ αναπαράγεται η κασέτα. Για να συνεχίσετε την κανονική αναπαραγωγή, αφήστε το κουμπί. ● Για να διακόψετε την αναπαραγωγή, πατήστε εντελώς το κουμπί. Η αναπαραγωγή θα διακοπεί και η κασέτα θα εξαχθεί.

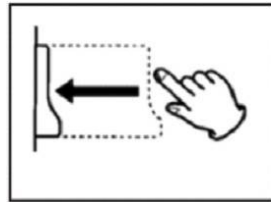
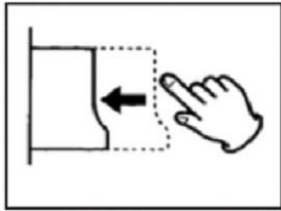



## Λειτουργία AUX

### Αναπαραγωγή μουσικής από είσοδο AUX

- ★ Στροφή η μονάδα είναι ενεργοποιημένη πατώντας το κουμπί λειτουργίας. ● Ορίστε την πηγή σε AUX.
- ★ Συνδέστε το ένα άκρο του καλωδίου AUX-IN 3,5 mm (δεν περιλαμβάνεται) στην υποδοχή AUX-IN 3,5 mm στον μπροστινό πίνακα της μονάδας και το άλλο άκρο στη συσκευή ήχου σας (CD player, Tablet, MP3 player, Smartphone κ.λπ.) ) Υποδοχή AUX.
- ★ Πατήστε PLAY στην εξωτερική πηγή ήχου.

**ΣΗΜΕΙΩΣΗ:** ★ Η ένταση έντασης επηρεάζεται από το επίπεδο έντασης στην πηγή. Βεβαιωθείτε ότι η ένταση της πηγής έχει ρυθμιστεί σε περίπου 70-80% για να αποφευχθεί η παραμόρφωση του ήχου. Cannot Η αναπαραγωγή δεν μπορεί να ελεγχθεί από τον μπροστινό πίνακα όταν χρησιμοποιείτε τη λειτουργία AUX IN. Η αναπαραγωγή πρέπει να ελέγχεται από τη συνδεδεμένη συσκευή ήχου.

### Σύνδεση με ακουστικά

- ★ Ρυθμίστε την ένταση στο κατάλληλο επίπεδο πριν βάλετε τα ακουστικά σας. ● Συνδέστε την υποδοχή ακουστικών 3,5 mm στην υποδοχή ακουστικών.

### Σύνδεση με εξωτερικό ενισχυτή

- ★ Αυτή η δυνατότητα σας επιτρέπει να αναπαράγετε μουσική από πικάπ μέσω ενισχυτή ή εξωτερικών ηχείων. Θα χρειαστείτε ένα καλώδιο RCA για να πραγματοποιήσετε αυτήν τη σύνδεση (δεν περιλαμβάνεται).
- ★ Συνδέστε το ένα άκρο των κόκκινων και λευκών υποδοχών RCA στις θύρες LINE OUT (29) στο πίσω μέρος του TX-137 και το άλλο άκρο σε υποδοχές R (κόκκινο) και L (λευκό) στο πίσω μέρος του ενισχυτή ή των εξωτερικών ηχείων.

## Λειτουργία ραδιοφώνου

### Λειτουργία DAB/FM RADIO

Αυτή η συσκευή συνοδεύεται από κεραία DAB/ FM. Πριν από την πρώτη χρήση, αφαιρέστε τη μαύρη πλαστική μεμβράνη που κρατά την κεραία. Κρατήστε τυχόν ψηφιακές συσκευές ή κινητά τηλέφωνα μακριά από την

κεραία, καθώς αυτό μπορεί να προκαλέσει παρεμβολές στη λήψη. Η κεραία μπορεί να χρειαστεί να επανατοποθετηθεί εάν μετακινήσετε τη συσκευή σε νέα θέση.

★ Ενεργοποιήστε το POWER για να επιλέξετε FM ή DAB. (1) ★

Πατήστε το κουμπί SCAN

(4) για να αναζητήσετε τον ραδιοφωνικό σταθμό που επιθυμείτε ενώ προσαρμόζετε τη θέση της κεραίας για να επιτύχετε την καλύτερη λήψη.

## **Αυτόματος συντονισμός FM**

★ Κατά τη λειτουργία FM, πατήστε το κουμπί MENU και, στη συνέχεια, πατήστε το κουμπί SCAN μέχρι να επιλέξετε το "σάρωση" ή πατήστε παρατεταμένα το προηγούμενο ή το επόμενο πλήκτρο. ● Πατήστε το κουμπί SCAN και η συσκευή σαρώνει όλους τους σταθμούς FM.

## **Πληροφορίες συστήματος ραδιοφωνικών δεδομένων**

Κατά τη λειτουργία FM, πατήστε το κουμπί INFO για να εμφανίσετε πληροφορίες, αρ. Προγράμματος. / τύπος προγράμματος / ισχύς σήματος / ώρα και ημερομηνία.

## **FM-Mono & FM-στερεοφωνική λήψη**

Η στερεοφωνική λήψη είναι δυνατή όταν ο συντονισμένος σταθμός FM εκπέμπει στερεοφωνικά. Πατήστε το κουμπί MENU μέχρι να επιλέξετε "AUDIO SETTING" και, στη συνέχεια, πατήστε το προηγούμενο ή το επόμενο για να επιλέξετε μεταξύ FORCED MONO ή STEREO ALLOWED.

## **Αυτόματος συντονισμός του DAB**

★ Κρατήστε πατημένο το κουμπί μενού για να επιλέξετε σάρωση σταθμού. ● Πατήστε το κουμπί SCAN για να ξεκινήσετε την αναζήτηση στους σταθμούς DAB / DAB+.

## **Χειροκίνητος συντονισμός**

★ Πατήστε το προηγούμενο ή το επόμενο κουμπί. Ο σταθμός θα βρει χειροκίνητα τον επιθυμητό σταθμό. ● Κατά τη λήψη DAB, πατήστε το κουμπί INFO για να εμφανίσετε τις πληροφορίες του σταθμού DAB στην οθόνη. Τύπος προγράμματος / αρ. Προγράμματος. / εύρος συχνοτήτων / ισχύς σήματος / ώρα και ημερομηνία, κ.λπ.

## **Προρυθμισμένη μνήμη FM/DAB/DAB+**

★ Όταν επιλέξετε τον επιθυμητό σταθμό, πατήστε παρατεταμένα το κουμπί PRESET (11) για 2 δευτερόλεπτα. Στην οθόνη εμφανίζεται "Preset Store 1: (Empty)". πατήστε το προηγούμενο ή το επόμενο κουμπί για να επιλέξετε τον επιθυμητό προκαθορισμένο αριθμό και, στη συνέχεια, πατήστε παρατεταμένα το κουμπί εισαγωγής για να αποθηκεύσετε το σταθμό.

## Λειτουργία αναμονής

★ Πατήστε το κουμπί POWER για να μπειτε αμέσως στην κατάσταση αναμονής. Η μονάδα θα εισέλθει αυτόματα σε κατάσταση αναμονής μετά από 15 λεπτά, όταν δεν αναπαράγει μουσική. Πατήστε το κουμπί POWER (1) και θα ενεργοποιηθεί ξανά. Πατήστε οποιοδήποτε άλλο κουμπί και η οθόνη ανάβει για μερικά δευτερόλεπτα.

## Συχνές ερωτήσεις

### Η συσκευή δεν θα ενεργοποιηθεί

➤ Βεβαιωθείτε ότι το καλώδιο τροφοδοσίας της μονάδας είναι συνδεδεμένο σε κατάλληλη ηλεκτρική πρίζα και ότι η πρίζα τοίχου είναι ενεργοποιημένη.

### Δεν υπάρχει ήχος

➤ Περιστρέψτε το κουμπί λειτουργίας/έντασης δεξιόστροφα για να αυξήσετε την ένταση.

### Η κασέτα δεν παίζει

➤ Βεβαιωθείτε ότι το κουμπί λειτουργίας έχει ρυθμιστεί στην επιθυμητή λειτουργία. Βεβαιωθείτε ότι έχει τοποθετηθεί σωστά.

### Ο δίσκος βινυλίου δεν θα παιχτεί

➤ Βεβαιωθείτε ότι το κουμπί λειτουργίας έχει ρυθμιστεί στην επιθυμητή λειτουργία. Βεβαιωθείτε ότι έχετε επιλέξει τη σωστή ταχύτητα (33, 45 ή 78 RPM).

### Τίποτα δεν θα παίξει μέσω της σύνδεσης AUX IN

➤ Βεβαιωθείτε ότι το καλώδιο είναι σταθερά συνδεδεμένο και ελέγξτε εάν η εξωτερική συσκευή είναι καθαρή και χωρίς ζημιά. Ελέγξτε ότι το κουμπί λειτουργίας έχει ρυθμιστεί στην επιθυμητή λειτουργία. Ελέγξτε ότι η ένταση της εξωτερικής συσκευής είναι στο 70-80%.

### Δεν θα παίξει τίποτα μέσω της συσκευής USB

➤ Βεβαιωθείτε ότι η συσκευή μνήμης έχει τοποθετηθεί σωστά στη θύρα USB και ότι έχει επιλεγεί η σωστή λειτουργία. Τα μέσα μπορεί να χρειαστεί να μορφοποιηθούν.

**ΣΗΜΕΙΩΣΗ:** Εάν δεν είναι δυνατή η κανονική λειτουργία, αποσυνδέστε το καλώδιο τροφοδοσίας από την πρίζα και συνδέστε το ξανά.

## Σημαντικές συμβουλές

- **Αποσυσκευασία και χειρισμός:** Ανοίξτε το κουτί προσεκτικά και αφαιρέστε τη συσκευασία. Αφαιρέστε τον πολυ-σάκο και φυλάξτε όλη τη συσκευασία για μελλοντική χρήση. Κρατήστε όλες τις συσκευασίες μακριά από μικρά παιδιά και ζώα.
- **Τοποθέτηση του μουσικού κέντρου:** Τοποθετήστε τον εξοπλισμό σε σταθερή επιφάνεια, μακριά από οποιεσδήποτε πηγές θερμότητας και εξασφαλίζοντας επαρκή αερισμό γύρω από το μουσικό κέντρο.
- **Πηγές εξαερισμού και θερμότητας:** Μην τοποθετείτε υλικό πάνω από οποιεσδήποτε υποδοχές εξαερισμού κατά τη χρήση, αυτό θα προκαλέσει υπερθέρμανση και βλάβη της συσκευής. Μην τοποθετείτε τη συσκευή σε άμεσο ηλιακό φως ή κοντά σε πηγές θερμότητας όπως καλοριφέρ ή φωτιές.
- **Κεριά και ανοιχτές φλόγες:** Μην τοποθετείτε αναμμένα κεριά ή φώτα τσαγιού πάνω ή στο πλάι του μουσικού κέντρου. Μην αφήνετε γυμνές φλόγες κοντά στο ερμάριο.
- **Συνδέσεις:** Κατά τη σύνδεση του κέντρου μουσικής με την παροχή ρεύματος, μην τοποθετείτε καλώδια που μπορούν να παρασυρθούν. Μην παγιδεύετε ή τοποθετείτε βαριά αντικείμενα στο ηλεκτρικό καλώδιο.
- **Υγρασία:** Μην τοποθετείτε τον εξοπλισμό σε υγρές ή υγρές συνθήκες, όπως αχνιστές κουζίνες, μπάνια ή υπόγεια. Μην αφήνετε νερό ή άλλα υγρά να εισέλθουν στον εξοπλισμό. Μην αγγίζετε την πρίζα ή τον προσαρμογέα με βρεγμένα χέρια. Εάν η υγρασία εισέλθει στο μουσικό κέντρο, αποσυνδέστε την από την παροχή ρεύματος.
- **Καθαρισμός και φροντίδα:** Αποσυνδέστε το κέντρο μουσικής από την τροφοδοσία ρεύματος. Χρησιμοποιήστε ένα μαλακό στεγνό πανί ή για επίμονους λεκέδες χρησιμοποιήστε ένα μαλακό πανί με αραιό ήπιο απορρυπαντικό. Μη χρησιμοποιείτε υγρά με βάση το αλκοόλ ή λειαντικά υλικά.

## ΜΗΝ

★ Μην χρησιμοποιείτε αυτήν τη μονάδα για οτιδήποτε άλλο εκτός από το σκοπό για τη χρήση της. ● Μην ρίχνετε / χτυπάτε / τινάζετε τη συσκευή ● Μην χρησιμοποιείτε τη μονάδα εάν έχει υποστεί ζημιά με οποιονδήποτε τρόπο. ● Μην ανοίγετε / επισκευάζετε / αποσυναρμολογείτε τη συσκευή ● Μην αποθηκεύετε τη συσκευή σε περιβάλλον υψηλής θερμοκρασίας / κοντά σε ανοιχτή φωτιά / σε υγρά, υγρά ή διαβρωτικά περιβάλλοντα / στο νερό. ● Σταματήστε τη χρήση όταν συμβαίνει ασυνήθιστη μυρωδιά / παραμόρφωση θέρμανσης / αλλαγή χρώματος του υλικού του κελύφους ή άλλη μη φυσιολογική κατάσταση. ● Να φυλάσσεται μακριά από παιδιά / άτομα χωρίς αρκετή νοητική ικανότητα / άτομα χωρίς επαρκή γνώση για τη χρήση αυτού του προϊόντος.